

HVALA

na kupnji Ninja Luxe Café aparata

NINJA LUXE CAFÉ



Serijska ES700 | Vodič za vlasnike

VAŽNE SIGURNOSNE UPUTE
PAŽLJIVO PROČITAJTE PRIJE UPOTREBE • SAMO ZA KUĆANSKU UPOTREBU

ZABILJEŽITE OVE INFORMACIJE

Broj modela: _____
Serijski broj: _____
Datum kupnje: (Sačuvajte račun) _____
Trgovina kupnje: _____

TEHNIČKE SPECIFIKACIJE

Napon: 120 V~, 60 Hz
Snaga: 1650 W
Kapacitet spremnika vode: 2 L

SAVJET: Broj modela i serijski broj možete pronaći na naljepnici s QR kodom koja se nalazi na stražnjoj strani uređaja pored kabela za napajanje.

MOLIMO VAS DA PAŽLJIVO PROČITATE I SAČUVATE ZA BUDUĆU REFERENCJU.

Ove upute su osmišljene kako bi vam pomogle da u potpunosti razumijete svoj novi Ninja Luxe Café.

SharkNinja Operating LLC SAD: Needham, MA 02494 1-877-646-5288 ninjakitchen.com
Ilustracije se mogu razlikovati od stvarnog proizvoda. Neprestano nastojimo poboljšati naše proizvode, stoga se ovdje navedene specifikacije mogu promijeniti bez prethodne najave. NINJA LUXE je zaštitni znak tvrtke SharkNinja Operating LLC.
Ovaj proizvod može biti zaštićen jednim ili više američkih patenata. Za više informacija posjetite sharkninja.com/patents.

© 2025 SharkNinja Operating LLC

ES701_IB_MP_Mv38



@ninjakitchenhr

	Prije upotrebe Ninja Luxe Caféa pročitajte sve upute.
	Označava prisutnost opasnosti koja može uzrokovati tjelesne ozljede, smrt ili značajnu materijalnu štetu ako se zanemari upozorenje uz ovaj simbol.
	Izbjegavajte kontakt s vrućom površinom. Uvijek koristite zaštitu za ruke kako biste izbjegli opekline.
	Samo za unutarnju i kućnu upotrebu.

⚠ UPOZORENJE

Kako biste smanjili rizik od ozljeda, požara, strujnog udara ili materijalne štete, uvijek se moraju slijediti osnovne sigurnosne mjere, uključujući sljedeća numerirana upozorenja i upute. Ne koristite stroj za druge svrhe osim za one za koje je namijenjen.

Opće mjere opreza

- Kako biste spriječili opasnost od gušenja za malu djecu, odmah nakon raspakiranja bacite sav ambalažni materijal.
- Ovaj stroj mogu koristiti osobe sa smanjenim fizičkim, senzornim ili mentalnim sposobnostima ili bez iskustva i znanja ako su pod nadzorom ili su dobile upute o sigurnom korištenju stroja i razumiju povezane opasnosti.
- Držite uređaj i njegov kabel izvan dohvata djece. **NE** dopustite djeci da se igraju s uređajem ili da ga koriste. Potreban je strog nadzor prilikom korištenja u blizini djece.
- Za zaštitu od požara, strujnog udara i ozljeda osoba, **NE** uranjajte kabel, utikače ili tijelo uređaja u vodu ili drugu tekućinu.
- NIKADA** ne nosite uređaj držeći ga za kabel za napajanje ili ga povlačeći kako biste ga isključili iz električne utičnice; umjesto toga uhvatite utikač i povucite ga kako biste ga isključili.
- NE** koristite bilo koji stroj s oštećenim kablom ili utikačem, ili nakon što je stroj neispravan ili je pao ili oštećen na bilo koji način. Za servis se obratite tvrtki SharkNinja Operating LLC.
- Samo za kućnu i kuhinjsku upotrebu. **NE** dopustite da kabel za napajanje visi preko ruba ili dodiruje vruće površine poput štednjaka.
- NIKADA** ne koristite električnu utičnicu ispod pulta.
- Kako biste izbjegli rizik od požara, strujnog udara ili oštećenja uređaja, **NE** koristite stroj u garaži za strojeve ili ispod zidnog ormarića.
- Isključite uređaj iz utičnice kada ga ne koristite i prije čišćenja.
- NIKADA** ne ostavljajte stroj bez nadzora dok je u upotrebi.
- Stroj nije namijenjen za upravljanje pomoću vanjskog timera ili zasebnog sustava daljinskog upravljanja.
- NE** stavljajte na bilo koji drugi stroj.
- Stroj se ne smije stavljati u ormar tijekom upotrebe.
- NE** koristite bilo koji pribor koji nije preporučio proizvođač, jer to može uzrokovati ozljede ili oštećenje stroja.

PROČITAJTE I SAČUVAJTE OVE UPUTE

VAŽNE SIGURNOSNE UPUTE

PAŽLJIVO PROČITAJTE PRIJE UPOTREBE • SAMO ZA KUĆANSKU UPOTREBU

⚠ UPOZORENJE

Kako biste smanjili rizik od ozljeda, požara, strujnog udara ili materijalne štete, uvijek se moraju slijediti osnovne sigurnosne mjere, uključujući sljedeća numerirana upozorenja i upute. Ne koristite stroj za druge svrhe osim za one za koje je namijenjen.

Upozorenja o radu

- Isključite uređaj i iskopčajte ga iz zidne utičnice.
- Korištenje pribora koji nije preporučio proizvođač može uzrokovati prelijevanje i opasnost od opekline ili uzrokovati požar, strujni udar ili tjelesne ozljede.
- **UVIJEK** koristite stroj na čistoj, suhoj i ravnoj površini.
- **NE** stavljajte na ili blizu vrućeg plinskog ili električnog plamenika ili u zagrijanu pećnicu.
- **NE** stavljajte na ili blizu vrućeg plinskog ili električnog plamenika ili u zagrijanu pećnicu.
- **NE** koristite ovaj stroj za bilo što drugo osim za ono za što je namijenjen.
- **NE** koristite na otvorenom.
- **NE** dodirujte vruće površine. Koristite ručke ili gumbе. Izbjegavajte dodirivanje pokretnih dijelova.
- **UVIJEK** prilikom kuhanja ispod portafiltra stavite šalicu ili posudu prikladnu za odabir izlazne količine.
- **NE** pokrećite stroj bez vode.
- **NEMOJTE** prepuniti spremnik za vodu. Napunite vodom samo do oznake za maksimalno punjenje.
- Držite poklopac na spremniku za vodu tijekom kuhanja.
- Poklopac spremnika za zrna držite zatvoren tijekom mljevenja kako biste spriječili pristup pokretnim dijelovima.
- **NE** uklanjajte portafilter tijekom kuhanja jer je aparat pod tlakom. Uklanjanje tijekom kuhanja može dovesti do opekline ili ozljeda.
- **NE** posežite niti dodirujte cijev za paru ili vrč za pjenjenje tijekom rada. Vruća para i vruće tekućine uzrokovat će opekline i oparenja.
- **Njega i održavanje**
- Kako biste spriječili bolesti uzrokovane rastom bakterija u uređaju, slijedite sve upute za čišćenje u odjeljku Čišćenje i održavanje u ovom priručniku za vlasnike.
- Za najbolje rezultate, provjerite koristite li čist stroj.
- Ako proizvod ne radi ispravno, posjetite ninjakitchen.com ili kontaktirajte SharkNinja Operating LLC radi pregleda, popravka ili podešavanja.
- Djeca ne smiju sudjelovati u aktivnostima čišćenja i održavanja.
- Kada se portafilter koristi, provjerite je li dobro pričvršćen u glavi grupnog filtera kako biste spriječili prelijevanje vruće tekućine.
- **NE** podižite stroj za postolje za mljevenje. Ovaj uređaj nije namijenjen za držanje težine proizvoda.

Izjava o kabelu

- Kratki kabel za napajanje je osiguran kako bi se smanjili rizici od zapetljavanja ili spoticanja o duži kabel.
- **NE** koristite produžne kablove s ovim proizvodom.

PROČITAJTE I SAČUVAJTE OVE UPUTE

DIJELOVI

- A Spremnik kave
- B Spremnik vode
- C Grijač šalice
- D Upravljačka ploča
- E Spremište za dodatke
- F Parna šipka
- G Ekstrakcijska grupa
- H XL vrč za mlijeko s pjenjačem
- I Podešivi pladanj za šalice
- J Ležaj za mljevenje
- K Glavna posuda za kapanje
- L Mlin za mljevenje
- M Integrirani konusni mlin za mljevenje
- N Integrirana poluga za nabijanje

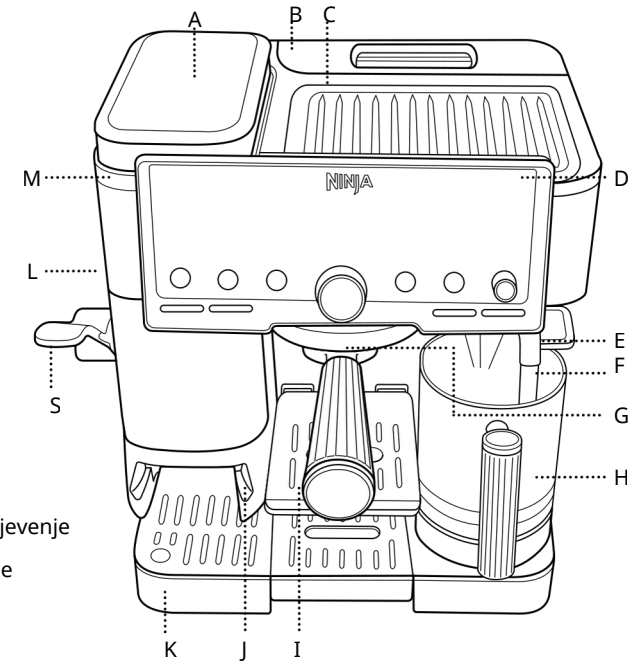

KOMPONENTE POSUDE ZA KAPANJE

- K Glavna posuda za kapanje
- K1 Indikator pražnjenja
- K2 Glavna rešetka
- K3 Središnja posuda za kapanje
- K4 Središnja rešetka
- K5 Slatforna za vrč za mlijeko

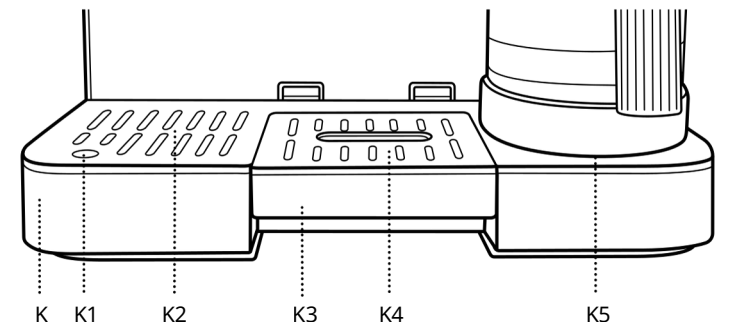

PRIBOR

- 1 Jednostruka košarica
- 2 Dvostruka košarica
- 3 Luxe košarica
- 4 Portafilter
- 5 Disk za čišćenje
- 6 Četkica za čišćenje
- 7 Tablete za čišćenje
- 8 Sredstvo za uklanjanje kamenca u prahu
- 9 Testna trakica za tvrdoću vode

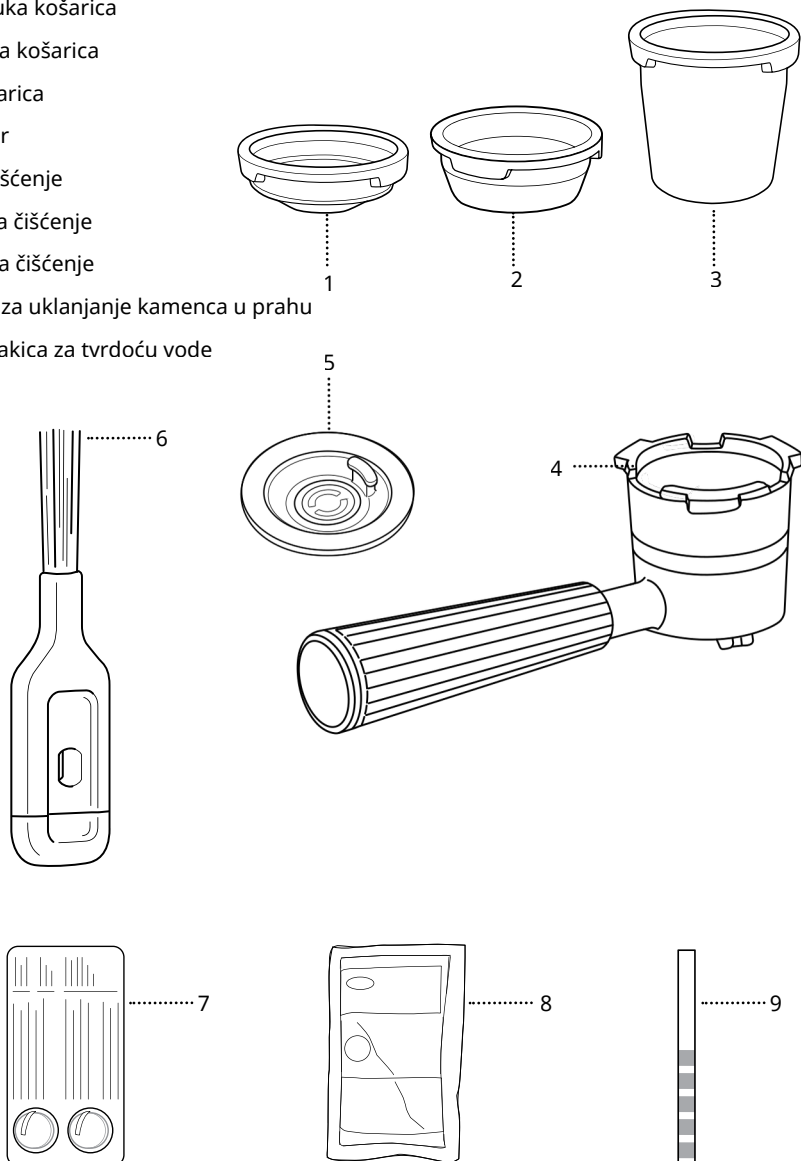

KORIŠTENJE UPRAVLJAČKE PLOČE*

- | | |
|---|--|
| A Gumb za uključivanje / isključivanje | G Gumb za odabir vrste mlijeka |
| B Gumb za pokretanje mljevenja | H Gumb za odabir veličine |
| C Traka napretka | I Središnji regulator/gumb za pripremu kave |
| D Regulator pjene/gumb za pjenu | J Gumb za toplu vodu |
| E Gumb za ispuštanje | K Gumb za temperaturu / jačinu |
| F Gumb za čišćenje | L Gumb za uklanjanje kamenca |

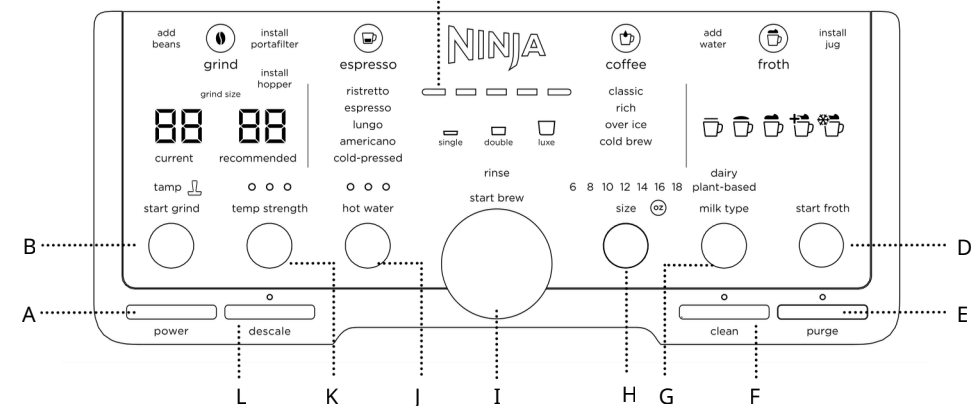

* Funkcije se mogu razlikovati ovisno o modelu.

INTELIGENTNE OBAVIJESTI

Uređaj će prikazati inteligentnu obavijest ako je potrebna akcija:

- DODAJTE KAVU
- UGRADITE PORTAFILTER
- UGRADITE SPREMNIK
- DODAJTE VODU
- UGRADITE VRČ
- ISPIRANJE
- ISPUŠTANJE
- UKLANJANJE KAMENCA*
- ČIŠĆENJE*

* Tipke ČIŠĆENJE i UKLANJANJE KAMENCA će se osvijetliti kako bi vas obavijestile da trebate pokrenuti odgovarajući ciklus.

POČETAK: PRIJE PRVE KAVE

IZVADITE DODATNE PRIBOR I DIJELOVE IZ AMBALAŽE

- Za početak, izvadite sav pribor i dijelove iz ambalaže. Prije bacanja ambalaže provjerite jesu li svi pribor i dijelovi uklonjeni iz ambalaže.
- Prilikom vađenja uređaja iz ambalaže, obavezno uklonite svu traku s uređaja. Traka će biti sa svih strana uređaja.

OČISTITE PRIBOR PRIJE UPOTREBE

- Nakon što izvadite sav pribor i dijelove iz ambalaže, temeljito operite sve dijelove ručno i dobro osušite.

TESTIRANJE TVRDOĆE VODE

Sva voda sadrži minerale koji s vremenom mogu uzrokovati nakupljanje u aparatu. Ti se minerali nazivaju tvrdoća vode i utjecat će na to koliko često ćete morati uklanjati kamenac iz aparata. Provođenjem ovog testa osigurat ćete da aparat preporuča uklanjanje kamenca u pravo vrijeme.

- 1 Izvadite testnu traku iz pakiranja.

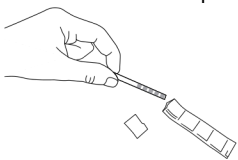

- 2 Potpuno uronite testnu traku za vodu u vodu koju planirate koristiti s uređajem na 5-10 sekundi.



- 3 Izvucite testnu traku i lagano je protresite.



- 4 Postavite testnu traku na suhu, ravnu površinu i pričekajte 1 minutu da se na njoj prikažu rezultati.
- 5 Nakon 1 minute vidjet ćete 0-5 ljubičastih kvadratića. To će označavati razinu tvrdoće vode (0 ljubičastih kvadratića = razina 0,5 ljubičastih kvadratića = razina 5 itd.)

Vrlo Meko ← → Vrlo Tvrdo

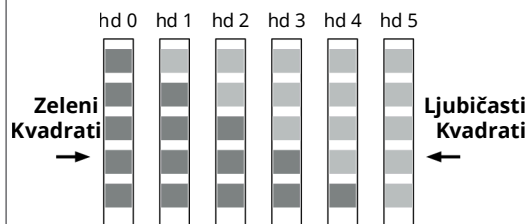

- 6 Nakon što utvrdite razinu tvrdoće vode, uključite uređaj u struju.
- 7 Pogledajte lijevu stranu upravljačke ploče. Prikazat će se hd 5.
- 8 Okrenite središnji kotačić za programiranje razine tvrdoće vode usklađivanjem broja ljubičastih kvadratića na testnoj traci s prikazanim brojem. (npr. ako je rezultat razina 1, promijenite postavku na hd 1).

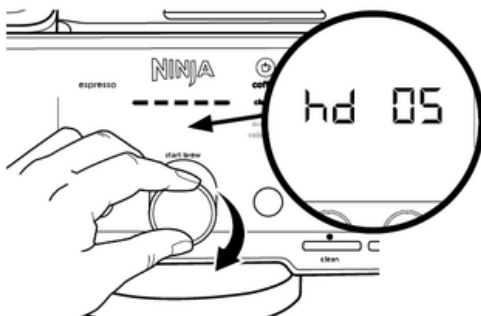

- 9 Pritisnite središnji kotačić za potvrdu postavke.

BILJEŠKA: Ako trebate promijeniti razinu tvrdoće, kupite drugu testnu traku na ninjakitchen.com/accessories. Za više uputa o resetiranju tvrdoće vode pogledajte odjeljak Dodatne postavke.

NAPUNITE SPREMNIK ZA VODU

- Prije početka provjerite je li spremnik za vodu napunjen vodom sobne temperature ili hladnom vodom. Obavezno ga napunite do oznake za maksimalno punjenje.



Ako u bilo kojem trenutku prije kuhanja nema dovoljno vode u spremniku za kuhanje odabranog napitka, aparat će naznačiti da morate DODATI VODU. Ako tijekom kuhanja dobijete obavijest DODAJTE VODU, dodajte vodu u spremnik i pritisnite POČNI KUHANJE za nastavak.

NAPUNITE SPREMNIK ZA ZRNA

Prilikom dodavanja zrna u spremnik, provjerite je li aparat isključen iz struje.

- 1 Skinite poklopac spremnika.

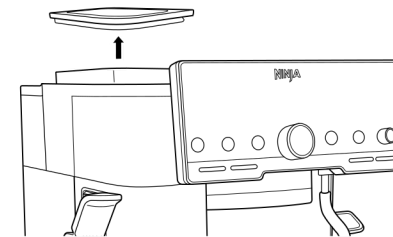

- 2 Napunite spremnik cijelim zrnima. **NE** dodajte prethodno mljevena zrna u spremnik.

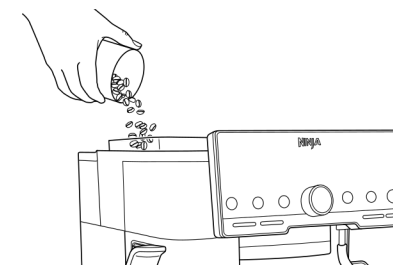

- 3 Provjerite je li ručka u spremniku u zaključanom položaju kada je postavljena na spremnik, a zatim sigurno vratite poklopac na spremnik.

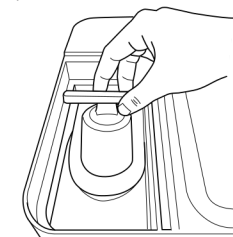

BILJEŠKA: **NE** stavljajte vodu u mlinac.

POČETAK: PRIJE PRVE KAVE, NASTAVAK

ISPIRANJE VODOM

Prije nego što pripremite svoj prvi napitak, morate isprati aparat. To je potrebno kako biste ga pripremili za kuhanje.

1 Nakon što je postavljena dvostruka košara, stavite portafilter u grupu poravnajući narančastu točku na portafilteru s narančastom točkom na glavi grupe.

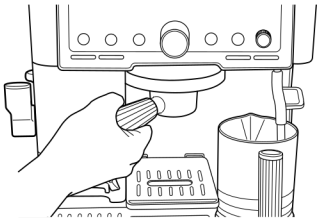

2 Pričvrstite portafilter u glavu grupe dok se narančasta točka na portafilteru ne poravna sa strelicom za zaključavanje na glavi grupe.

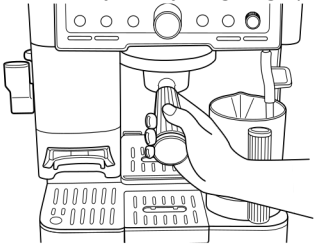

3 Okrenite središnji kotačić za odabir KLASIČNO.

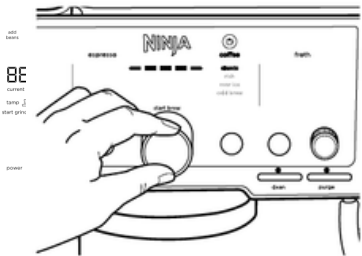

4 Pritisnite gumb VELIČINA (SIZE) za podešavanje veličine napitka na 340 ml. Provjerite imate li u spremniku barem 450 ml vode.

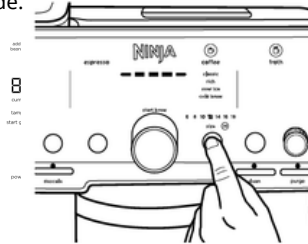

5 Stavite šalicu od 400 ml ili više ispod portafiltera.



6 Pritisnite POČETAK PRIPREME. Aparat će se oglasiti zvučnim signalom kako bi signalizirao da je priprema napitka započela. Traka napretka će svijetliti kako bi pokazala status pripreme. Kada završi, aparat će se ponovno oglasiti zvučnim signalom.

7 Bacite vodu koju ste skuhal i operite šalicu.

PRIPREMA ESPRESSA, KAVE I HLADNIH NAPITAKA

1 Početni komplet sadrži košare. Tamo su tri košare (jednostruka, dvostruka i Luxe; košare se mogu razlikovati ovisno o modelu).

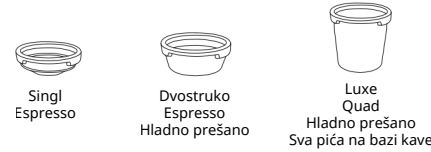

2 Odaberite košaru na temelju željenog pića, a zatim je umetnite u portafilter. Provjerite je li veliki jezičak na košari poravnat s velikim jezičkom na portafilteru, a zatim čvrsto pritisnite na mjesto.



BILJEŠKA: Dvostruka košara dolazi unaprijed instalirana u portafilteru.

UGRADNJA PORTAFILTERA

1 Umetnite portafilter u kolijevku za mljevenje. Provjerite je li ravan i sigurno prijanja. Nakon što je portafilter postavljen u kolijevku za mljevenje, bit će izvagan. **Za točnu težinu, otpustite portafilter.**

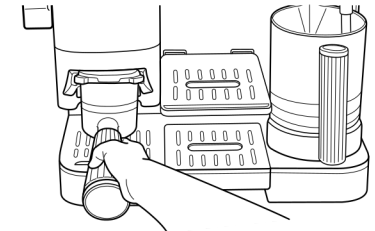

2 Aparat će detektirati koja je košara zaključana u njemu. Aparat će prikazati animaciju. To označava da aparat tarira portafilter kako bi se osiguralo da ispušta ispravnu količinu mljevene kave. Zatim će upravljačka ploča osvijetliti dostupne opcije kuhanja na temelju košare koja je u njemu instalirana.



grind size

BILJEŠKA: Ako ne vidite ovu animaciju, uklonite ručku s filtrom iz ležišta za mljevenje, isključite aparat te ga ponovno uključite, a zatim ponovno umetnite ručku s filtrom u ležište za mljevenje, pritom pazeći da je pravilno poravnata i do kraja umetnuta.

3 Okrenite središnji kotačić na željenu količinu napitka.

PRIPREMA ESPRESSA, KAVE I HLADNIH NAPITAKA (NASTAVAK)

PRIBLIŽNE KOLIČINE KUHANJE KAVE

VELIČINE	KOLIČINE KAVE	
	Classic Rich	Preko leda Hladno kuhana kava (Prije kuhanja potrebno je napuniti ledom)
	170 ml	170 ml
	236 ml	236 ml
	290 ml	290 ml
	350 ml	350 ml
	415 ml	415 ml
	470 ml	470 ml
	530 ml	530 ml

	KOLIČINE ESPRESSA	
	Doza kave	Izlazna količina
Single Espresso	9 g	23,65 ml
Single Lungo	9 g	44,36 ml
Single Americano	9 g	68,02 ml
Double Ristretto	18 g	26,62 ml
Double Espresso	18 g	44,36 ml
Double Lungo	18 g	88,72 ml
Double Americano	18 g	133,08 ml
Double Cold-Pressed	18 g	44,36 ml
Quad Ristretto	40 g	59,15 ml
Quad Espresso	40 g	103,51 ml
Quad Lungo	40 g	201,10 ml
Quad Americano	40 g	298,69 ml
Quad Cold-Pressed	40 g	103,51 ml

Izlazi se mogu razlikovati za +/- 10%

BILJEŠKA: Ovo su unaprijed postavljene jačine espressa. Za podešavanje jačine pogledajte odjeljak Podešavanje temperature i jačine kuhanja. Promjena jačine espressa utječe na volumen izlazne kave.

UPORABA MLINCA ZA KAVU

- 1 Nakon što se označi napitak, Barista Assist Technology™ će preporučiti veličinu mljevenja na temelju zrna i prethodnog kuhanja. Ako želite slijediti preporučenu veličinu, Upotrijebite regulator mljevenja sa strane aparata kako biste promijenili **TREKUTNU** veličinu mljevenja tako da odgovara **PREPORUČENOJ** veličini mljevenja.

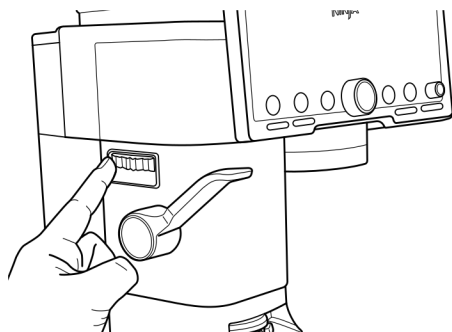

- 2 Nakon što odaberete željenu postavku mljevenja, pritisnite START GRIND "ZAPOČNI MLJEVENJE" za početak mljevenja. Uređaj će se oglasiti zvučnim signalom koji označava da je mljevenje započelo. Kada završi, uređaj će se ponovno oglasiti zvučnim signalom koji označava da je mljevenje završeno. Na upravljačkoj ploči će bljeskati TAMP, što označava da morate zbiti mljevenu kavu.

BILJEŠKA: Nakon što je mljevenje završeno, aparat će biti postavljen na odabrani način i veličinu kave za to mljevenje. Za promjenu načina i veličine, ulijte mljevenu kavu iz portafiltera, isključite i uključite aparat te odaberite željenu kavu.

RAZUMIJEVANJE POSTAVKI MLEVNJA

Što znače postavke mljevenja?

- Brojevi na lijevoj strani upravljačke ploče predstavljaju koliko će mljevenje biti grubo ili fino, pri čemu je 25 najgrublje, a 1 najfinije. Grublje postavke bolje će funkcionirati za napitke od kave, a finije postavke za napitke od espressa.
- Usklađivanje s preporučenom postavkom: ovo će izvući najbolje okuse iz odabranih zrna. Aparat će se prilagoditi na temelju zrna koja koristite kako bi se osiguralo da ne previše ili premalo ekstrahirate.

PODEŠAVANJE MLINCA ZA PRAVILNU EKSTRAKCIJU

Samo za espresso kavu

Možda ćete primijetiti promjenu preporučene postavke mljevenja. Ovo je Barista Assist Technology koja prilagođava preporučenu postavku mljevenja kako bi vam pomogla da dobijete pravilnu ekstrakciju espressa. Prilikom prve upotrebe novih zrna ili dodavanja više zrna, možda će biti potrebne 2-3 pripreme da se postigne optimalna postavka mljevenja. S vremenom možete primijetiti promjenu preporučene postavke mljevenja kako bi se uračunala starenja zrna. To je normalno. Provjerite odgovara li trenutna veličina mljevenja preporučenoj veličini mljevenja za pravilnu ekstrakciju espressa.

BILJEŠKA: Prilikom promjene s vrlo grube na vrlo finu mljevenu hranu (ili obrnuto), možete čuti da se mlinac uključuje. To je kako bi se spriječilo zaglavljanje u mlincu. To će se dogoditi samo kada je portafilter ugrađen u postolje za mljevenje.

NABIJANJE

Obavezno nabijte sve espresso napitke, kao i napitke od kave od 473 ml i 454 ml; to je kako biste osigurali da se talog ne prelije preko ruba portafiltera. Za napitke od kave od 170 ml do 360 ml, lagano protresite portafilter kako biste poravnali talog kave, a zatim nastavite s kuhanjem.



- 1 Nakon što je brušenje završeno, čvrsto pritisnite integriranu polugu za nabijanje prema dolje dok se ne zaustavi. Osjetit ćete određeni otpor dok se pak komprimira.

Otpustite polugu i zatim ponovite ovu radnju za drugi tampon.

BILJEŠKA: Traka napretka će svijetliti zeleno za prva dva tampanja kako bi naznačila da je tlo uspješno tampirano.

- 2 Otpustite polugu za nabijanje i izvadite portafilter iz mlinske stanice. Sada ste spremni za početak kuhanja kave.

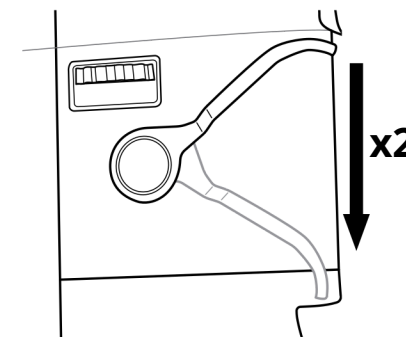

BILJEŠKA: Ako nakon nabijanja primijetite da sloj mljevene kave nije ravan, izvadite portafilter iz postolja za mljevenje. Pritisnite polugu za nabijanje prema dolje i priloženom četkom ili krpom obrišite zalijepljenu mljevenu kavu.

PRIPREMA ESPRESSA, KAVE I HLADNIH NAPITAKA (NASTAVAK)

- 1 Postavite portafilter u glavu grupe tako da poravnate narančastu točku na portafilteru s narančastom točkom na glavi grupe.
- 2 Pričvrstite portafilter u glavu grupe dok se narančasta točka na portafilteru ne poravnata sa strelicom za zaključavanje na glavi grupe.

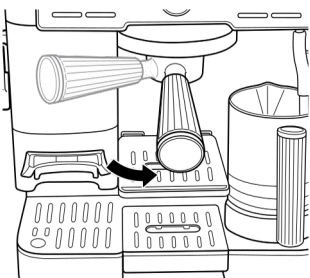

BILJEŠKA: Prije kuhanja možete podesiti temperaturu pomoću tipke TEMP/STRENGTH. Ako TEMP već ne svijetli, pritisnite i držite tipku TEMP/STRENGTH 3 sekunde. Dostupne su postavke niska (1 točka), srednja (2 točke) i visoka (3 točke). Temperatura napitka utječe na ekstrakciju espressa i okus vašeg napitka. Za najbolje rezultate i pravilnu ekstrakciju preporučujemo nisku ili srednju temperaturu za tamniju prženu kavu, a srednju ili visoku temperaturu za svjetliju prženu kavu.

BILJEŠKA: Kontrola temperature nije dostupna za kavu s ledom, hladno kuhanu kavu i hladno prešanu kavu.

BILJEŠKA: NE kuhajte bez umetnute glavne posude za kapanje.

- 3 Vrsta i veličina mljevene kave i dalje će biti odabrani na upravljačkoj ploči. Stavite šalicu ispod portafiltera i pritisnite POČETAK KUHANJA.
- 4 Aparat će se oglasiti zvučnim signalom kako bi označio da je priprema kave započela. Traka napretka će svijetliti pokazujući status pripreme. Kada je priprema završena, aparat će se ponovno oglasiti zvučnim signalom označavajući da je priprema kave završena.

BILJEŠKA: Ako koristite manju šalicu, upotrijebite podesivu posudu za šalice kako biste šalicu podigli bliže glavi grupe i smanjili prskanje. Ako koristite veću šalicu ili putnu šalicu, uklonite središnju posudu za kapanje kako biste napravili prostor.

BILJEŠKA: Kod četverostrukih espressa i četverostrukih hladno prešanih kava, nakon kuhanja može biti malo vode na paku. To je normalno.

PRAVILNA EKSTRAKCIJA ESPRESSA

- Piće će se izljevati sporo, ravnomjerno.
- Vidjet ćete kako se izljevaju tekućina boje karamela. To je krema.
- Na vrhu vašeg napitka bit će sloj kreme. Slobodno nagnite šalicu kako biste vidjeli je li sloj kreme još uvijek potpuno vidljiv. Ako i dalje vidite samo tu karamel boju, imate pravilno ekstrahiranu espresso kavu.

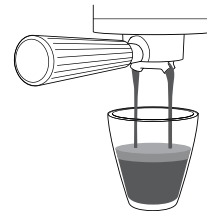

NAKON KUHANJA

Kada je kuhanje završeno, pažljivo uklonite portafilter iz glave grijaćeg uređaja. Talog bacite tako da površinu košare udarite o posudu ili kutiju za kavu (prodaje se zasebno).

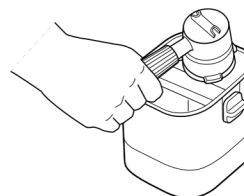

OBAVIJEST O ISPIRANJU

Ako pokušate pripremiti hladan napitak odmah nakon pripreme toplog napitka, dobit ćete obavijest o ISPIRANJU iznad središnjeg brojačnika. Prije nego što nastavite, provjerite da portafilter nije ugrađen u glavu grupe.

1. Stavite šalicu (koja može primiti najmanje 350 ml) ispod glave grupe.
2. Pritisnite START BREW i pustite da se aparat isperi i postigne odgovarajuću temperaturu.
3. Stroj će isprati otprilike 237 ml vode kroz glavu grupe.
4. Aparat će se oglasiti zvučnim signalom kako bi označio da je priprema kave započela. Traka napretka će svijetliti pokazujući status pripreme. Kada završi, aparat će se ponovno oglasiti zvučnim signalom, što znači da je priprema kave završena. Nakon što se aparat ogłosi drugi zvučni signal, maknite šalicu i bacite vodu.

Kako biste izbjegli postupak ISPIRANJA, skuhanje sve željene hladne napitke prije nego što prijedete na vruće napitke.

PRILAGOĐAVANJE TEMPERATURE I JAČINE VAŠE KAVE

PODEŠAVANJE TEMPERATURE KUHANJA

Postoji nekoliko metoda i postupaka koji će vam pomoći da postignete željenu temperaturu.

Tipka TEMPERATURA/JAČINA

Prije kuhanja možete podesiti temperaturu pomoću tipke TEMP/STRENGTH. Ako TEMP već ne svijetli, pritisnite i držite tipku TEMP/ STRENGTH 3 sekunde.

Podešavanje temperature

- Niska temperatura
- Srednja temperatura (zadano)
- Visoka temperatura

Temperatura napitka utječe na ekstrakciju espressa i okus vašeg napitka. Za najbolje rezultate i pravilnu ekstrakciju, preporučujemo nisku ili srednju temperaturu za tamnije pržene kave, a srednju ili visoku temperaturu za svijetlije pržene kave.

Odobir prave šalice

Pazite da šalice koju koristite odgovara veličini vašeg napitka. Za topliji napitak koristite šalicu slične veličine kao i vaše piće. Debljina materijala od kojeg je izrađena vaša šalice također će utjecati na temperaturu vašeg napitka. Za topliji napitak koristite šalicu izrađenu od tanjeg materijala.

Prethodno zagrijavanje prije kuhanja

Propuštanje vruće vode kroz grupnu glavu i portafilter pomoći će u njihovom prethodnom zagrijavanju, kao i u zagrijavanju aparata za buduće pripreme. Za dodatno povećanje temperature napitka, u šalicu u kojoj želite skuhati piće, ulijte dvostruki espresso samo s vodom kroz portafilter. Temperatura vaše šalice utječe na temperaturu napitka. Bacite vodu, a zatim osušite šalicu i portafilter. Zatim nastavite s kuhanjem. Upute potražite u odjeljku Ispiranje vodom.

PODEŠAVANJE JAČINE KUHANJA

Ako vam se čini da je vaš napitak preslab ili prejak za vaš ukus, možete upotrijebiti gumb za podešavanje jačine.

Podešavanje jačine napitka

Za podešavanje jačine kave upotrijebite gumb TEMP/STRENGTH. Ako gumb STRENGTH već ne svijetli, pritisnite i držite gumb TEMP/STRENGTH 3 sekunde. Podešavanje jačine funkcionirat će drugačije ovisno o tome kuhate li espresso ili kavu.

Podešavanje jačine espressa

- Viši, manje koncentriran: omjer vode i mljevene mljevene vode 4:1
- Zadano: omjer vode i mljevene kave 2,5:1
- Kraće, koncentriranije: omjer vode i mljevene mljevene kave 2:1

BILJEŠKA: Podešavanje jačine espressa utječe na količinu pripremljene kave. Jačina 1 imat će veću jačinu od zadane postavke. **Koristite veću šalicu nego inače.**

Podešavanje jačine kave

- Blago: Samljet će se manje zrna
- Zadano
- Podebljano: Više zrna će se samljati

Prilagođavanje okusa kave

Barista Assist će preporučiti veličinu mljevenja ovisno o stilu kuhanja i veličini. Budući da se ne prže sva zrna na isti način, pomoću regulatora mljevenja imate mogućnost prilagoditi profil okusa.

Manje gorko: Smanjite veličinu mljevenja

Manje kiselo: Povećaj veličinu mljevenja

VRUĆA VODA

TOPLA VODA PO ZAHTEJUVU

Vaš uređaj ima funkciju tople vode koja vam omogućuje kuhanje tople vode po potrebi.

BILJEŠKA: Izlaz za toplu vodu nalazi se iza glave grupnog uređaja. Pazite da vam je šalice postavljena u sredinu držača za šalice i na najvišu policu kako biste smanjili prskanje.

- 1 Pritisnite HOT WATER "VRUĆA VODA".
- 2 Okrenite središnji kotačić za podešavanje temperature tople vode.

Podešavanje temperature

- Niska temperatura
- Srednja temperatura (zadano)
- Visoka temperatura

- 3 Pritisnite START BREW za početak točenja vruće vode.

- 4 Ponovno pritisnite START BREW kada postignete željenu količinu ili pričekajte da program završi. Program će ispustiti 237 ml ako se ne zaustavi.

ZAMJENA KAVE

Preporučuje se čišćenje mlina prije promjene zrna. Upute o čišćenju mlina nalaze se na stranici "Čišćenje konusnog mlina s oštricama" u odjeljku Redovito održavanje.

- 1 Otključajte spremnik za zrna okretanjem ručke u smjeru suprotnom od kazaljke na satu.

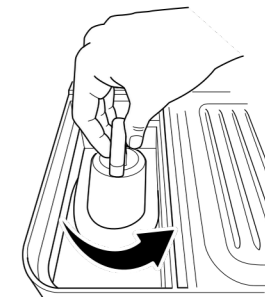

- 2 Izvadite spremnik za zrna i ulijte preostala zrna.

- 3 Vratite spremnik na stroj.
- 4 Vratite spremnik za zrna okretanjem ručke u smjeru kazaljke na satu.

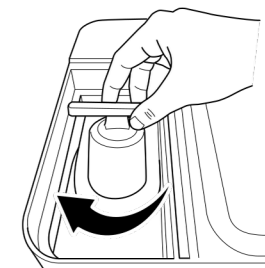

- 5 Stavite portafilter u klijevku za mljevenje.
- 6 Pritisnite i držite tipku POČETAK MLEVANJA kako biste uklonili ostatke zrna.
- 7 Dodajte nova zrna u spremnik za zrna.

BILJEŠKA: Za najbolju praksu, ako mijenjate vrstu zrna ili prženja, resetirajte Barista Assist Technology koristeći upute u izborniku "Dodatne postavke" prije podešavanja novih zrna.

BILJEŠKA: Izbjegavajte korištenje aromatiziranih zrna. Dodana ulja i šećeri mogu povećati nakupljanje ostataka, što povećava preporučenu učestalost čišćenja.

IZRADA PJENE

- 1 Napunite vrč mlijeka željenom količinom mlijeka, ali nemojte prekoračiti oznaku za maksimalno punjenje. Provjerite je li pjenjača postavljena.

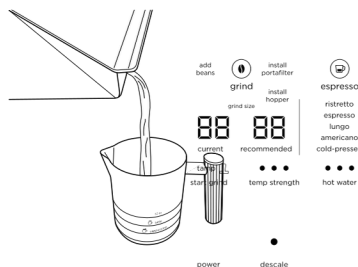

- 2 Provjerite je li dno vrča za mlijeko suho. Postavite vrč za mlijeko na platformu s umetnutom parnom cijevi u vrč.

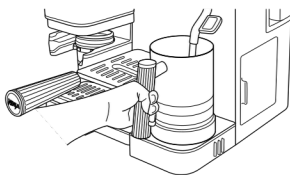

- 3 Na upravljačkoj ploči pomoću kotačića za pjenu označite željeni stil pjene.



VRSTE PJENE

Pareno mlijeko

Lagano zagrijte mlijeko na pari do idealne temperature za piće bez miješanja. Odlično za kavu.

Tanka pjena

Tanki sloj pjene za latte.

Gusta pjena

Klasični sloj pahuljaste pjene za preliv svakog pića. Odlično za cappuccino.

Ekstra gusta pjena*

Veliki sloj pjene, idealan za cappuccino i druga pića manjeg volumena.

Hladna pjena

Klasični sloj hladne pjene za prelijevanje bilo kojeg ledenog napitka od kave ili esspressa.

* Nije dostupno na svim modelima.

- 4 Zatim odaberite MLJEKO ili BILJNO mlijeko pomoću tipke MILK TYPE "VRSTA MLJEKA" na temelju mlijeka koje se nalazi u vrču za mlijeko. Pritisnite START FROTH "POČETAK PJENE". Aparat će se oglašiti zvučnim signalom kako bi signalizirao da je pjenjenje započelo. Traka napretka će svijetliti kako bi pokazala status pjenjenje. Aparat će ponovno zvučno signalizirati da je pjena završena.

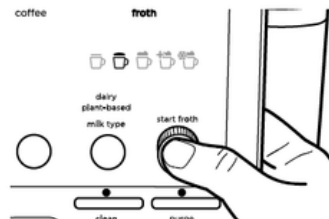

BILJEŠKA: NE pjenite mlijeko izravno u espresso ili kavu; uvijek zapjenite u vrču za mlijeko, a zatim ulijte pjenu u bazu za espresso ili kavu.

BILJEŠKA: NE pjenite bez umetnute glavne posude za kapanje.

BILJEŠKA: Ako želite promijeniti temperaturu pjene, pogledajte Dodatne postavke.

NAKON ŠTO ZAVRŠITE S PJENJENJEM

- 1 Nakon što izvadite vrč za mlijeko, odmah obrišite cijev za paru vlažnom krpom prije nego što je vratite u donji položaj.

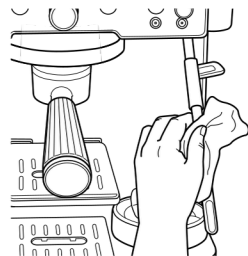

- 2 Kada se cijev za paru vrati u donji položaj, doći će do automatskog pročišćavanja. To služi za čišćenje unutrašnjosti cijevi za paru. Uređaj će se oglašiti zvučnim signalom kako bi signalizirao da je pročišćavanje započelo. Kada završi, uređaj će se ponovno oglašiti zvučnim signalom. Pročišćavanje možete izvršiti u bilo kojem trenutku pritiskom na gumb PURGE kada je cijev za paru u donjem položaju.

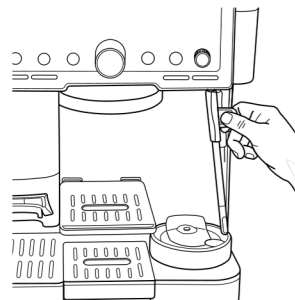

BILJEŠKA: Kada nema vode, stroj se neće pročišćavati. Obavezno pritisnite gumb PURGE kada dodajete još vode kako biste dovršili pročišćavanje.

- 3 Prije ulijevanja mlijeka, kucnite vrčem o ravnu površinu i zavrtite kako biste uklonili velike mjehuriće. Prelijte zapjenjeno mlijeko preko esspressa ili kave i uživajte.



RED ČEKANJA ZA PJENU

Nakon što započnete s kuhanjem, možete staviti pjenu u red čekanja da počne odmah nakon što je kuhanje završeno.

- 1 Napunite vrč za mlijeko željenom količinom mlijeka, ali ne prekoračite oznaku za maksimalno punjenje.
- 2 Tijekom kuhanja odaberite MLJEČNO ili BILJNO mlijeko pomoću tipke VRSTA MLJEKA i postavku pjene pomoću regulatora pjene.
- 3 Pritisnite POČETAK PJENE. Hladna pjena ne treba čekati u redu i može se pjeniti dok aparat kuha kavu.

RUČNO PJENJENJE

- 1 Napunite vrč za mlijeko po želji između oznaka za minimalno i maksimalno punjenje.
- 2 Provjerite jeste li na postavci za kuhano mlijeko.
- 3 Izvucite parnu cijev. Stavite parnu cijev u vrč za mlijeko tako da se nalazi unutar izljeva vrča za mlijeko.
- 4 Vrč za mlijeko lagano nagnite ulijevo ili udesno tako da cijev za paru bude otprilike širine prsta udaljena od stijenke vrča za mlijeko.

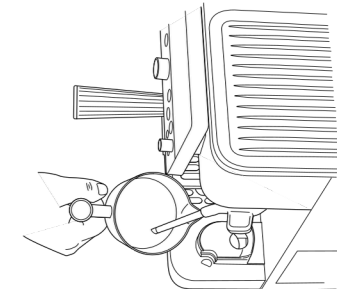

- 5 Držite tipku START FROTH 3 sekunde. Aparat će se oglašiti zvučnim signalom kako bi označio da je započelo stvaranje pjene i da će iz cijevi početi izlaziti para.
- 6 Postavite štapić odmah ispod površine mlijeka kako biste počeli ubacivati zrak i povećavati volumen mlijeka. To bi trebalo početi stvarati vrtlog s mlijekom.

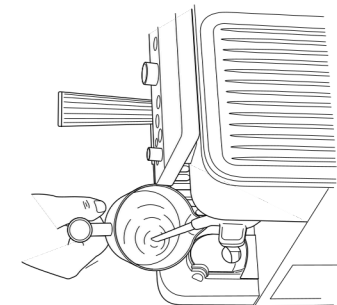

- 7 Kad vam količina mlijeka odgovara, pomaknite vrč prema gore tako da parna cijev bude dublje ispod površine. To služi za zagrijavanje mlijeka.
- 8 Držite vrč u tom položaju dok ne postane previše vruć da biste ga mogli držati rukom, a zatim pritisnite START FROTH da biste isključili funkciju.

PERIODIČNO ODRŽAVANJE

ODMAH NAKON ČIŠĆENJA APARATA

- Kada je kuhanje završeno, pažljivo uklonite portafilter iz glave uređaja. Talog bacite tako da površinu košare lagano kucnete o posudu ili kutiju za kavu (prodaje se zasebno).
- Za najbolje rezultate, obavezno očistite portafilter i košaru nakon svake upotrebe.
- Izvadite košaricu iz portafiltera. Ručno operite oba predmeta sapunicom kako biste uklonili sva ulja kave. Prije ponovnog kuhanja provjerite je li košarica suha.
- Nakon što napravite pjenu, obrišite štapić vlažnom krpom prije nego što ga vratite u donji položaj.
- Gurnite parnu cijev u donji položaj kako biste pokrenuli automatsko pročišćavanje.
- Ispraznite posudu za kapanje kada se narančasti indikator praznog dovoljno podigne da postane vidljiv.
- Povremeno ručno operite posudu za kapanje i temeljito je osušite na zraku.
- Povremeno čistite bazu uređaja vlažnom krpom.

ČIŠĆENJE DODATAKA

Dijelovi koji se mogu prati u perilici posuđa:

Pjenjača, disk za čišćenje, spremnik za vodu, spremnik za zrna i sve komponente posude za kapanje.

BILJEŠKA: NE uranjajte u vodu dijelove ili pribor koji nisu prikladni za pranje u perilici posuđa.

PRAŽNENJE POSUDE ZA KAPANJE

Dok kuhate kavu, posuda za kapanje će se puniti. Kada se narančasti indikator praznog mjesta dovoljno podigne da bude vidljiv, vrijeme je da ispraznite glavnu posudu za kapanje.

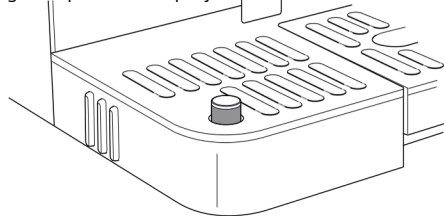

- 1 Uklonite glavnu posudu za kapanje stroj povlačenjem ladice.

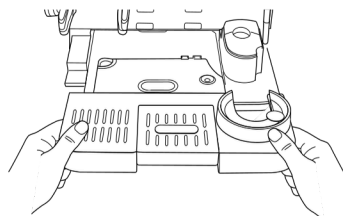

- 2 Pažljivo premjestite glavnu posudu za kapanje u sudoper i izlijte vodu kroz izljev.

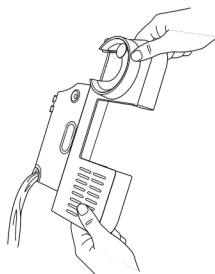

- 3 Vratite posudu za kapanje u uređaj.

BILJEŠKA: Pokazatelj praznog prostora je uklonjiv.

BILJEŠKA: Prije pražnjenja uklonite središnju posudu za kapanje. Zasebno obrišite vlažnom krpom.

UKLANJANJE TUŠA I ZAMJENA GUMENE BRTVE

Ako primijetite da se kvaliteta vaše kave s vremenom smanjuje, uklonite tuš zaslon i temeljito ga očistite. Ako tijekom kuhanja primijetite curenje oko portafiltera kada je ručka potpuno zategnuta, možda ćete morati zamijeniti brtvu. Prije nego što nastavite, provjerite je li stroj isključen i iskopčan iz struje.

- 1 Upotrijebite odvijač s križnim vrhom kako biste uklonili središnji vijak na tušu, a zatim skinite tuš.

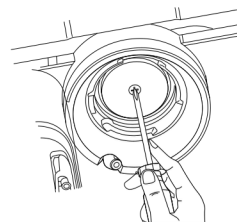

- 2 Nakon što se ukloni, očistite tuš zaslon sapunom i vodom.

- 3 Uklonite gumenu brtvu s grupe glave pomoću odvijača s ravnim vrhom. Pregledajte ima li na brtvi istrošenosti ili oštećenja i po potrebi je zamijenite novom (dostupno za kupnju na ninjakitchen.com/accessories).

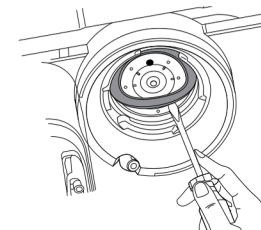

- 4 Umetnite tuš zaslon natrag u glavu grupe i pričvrstite ga vijkom u položaj.

PERIODIČNO ODRŽAVANJE NASTAVAK

ČIŠĆENJE KONUSNOG MLINCA

Kako biste spriječili začepljenje i osigurali najvišu kvalitetu rada, preporučuje se čišćenje konusnog mlinca za kavu barem jednom tjedno prilikom svakodnevne upotrebe. Za tamno prženu, bezkofeinsku i ostale masne vrste zrna preporučuje se češće čišćenje mlina. Za rjeđu upotrebu, čistite mlinac barem mjesečno ili kad god mijenjate zrna.

Prije nego što nastavite, provjerite je li stroj isključen i iskopčan iz struje.

1 Izvadite sva zrna iz spremnika za zrna. Za više informacija pogledajte Zamjena zrna.

2 Vratite i zaključajte spremnik za zrna. Očistite ostatak zrna s vrha mlinca izvođenjem "čišćenja", slijedeći ove upute. Prvo postavite veličinu mljevenja na 25, a s portafilterom u kolijevci mlinca pritisnite i držite "start grind". Nakon što mljevenje započne, nastavite držati gumb oko 10 sekundi ili dok se ne primijeti promjena u buci. To će samljeti i ukloniti sav materijal koji je ostao u mlincu. Ako na žrvnju još uvijek ima ostataka, pometite ih priloženom četkom za čišćenje i po potrebi ponovno pročistite.

3 Isključite i iskopčajte aparat iz struje. Izvadite spremnik za zrna podizanjem ručke i okretanjem u smjeru suprotnom od kazaljke na satu.

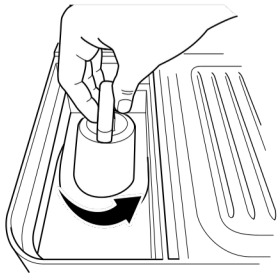

4 Uklonite gornji neravninu okretanjem suprotno od smjera kazaljke na satu, poravnavajući narančastu strelicu na mlincu za žrvnje s narančastom strelicom označenom s PORAVNAJ na stroju. Nakon poravnavanja, podignite gornji žrvnje.

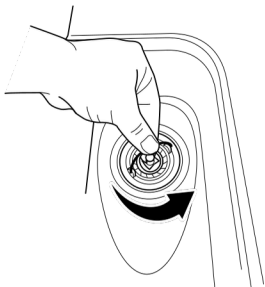

5 Očistite uklonjeni brusni materijal mlina četkom.

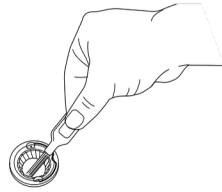

6 Zatim očistite mlin za žbukanje pričvršćen na stroj četkom za čišćenje.

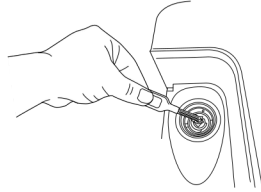

7 Obavezno očistite i unutrašnjost kolijevke mlina. Poklopac žlijeba mlina skida se radi lakšeg čišćenja.

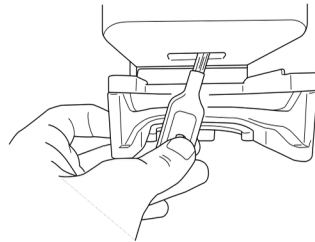

BILJEŠKA: NE dopustite da žrvnji dođu u kontakt s vodom.

BILJEŠKA: Prilikom čišćenja mlina pričvršćenog na stroj koristite samo četku za čišćenje.

ČIŠĆENJE CIJEVI ZA PARU

Vremenom se materijal može nakupiti u parnoj cijevi.

- 1 Skinite poklopac s donje strane četkice za čišćenje kako biste pristupili igli.
- 2 Pomoću igle uklonite sav materijal s vrha parne cijevi.

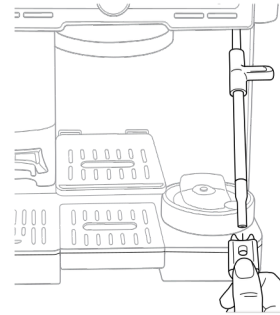

- 3 Za dublje čišćenje, upotrijebite ključ u sredini četke za čišćenje kako biste uklonili vrh parne cijevi.

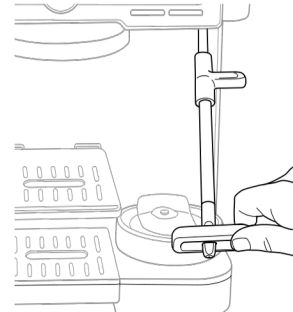

- 4 Upotrijebite iglu za uklanjanje bilo kakvog materijala iz unutar parne cijevi i vrha parne cijevi.

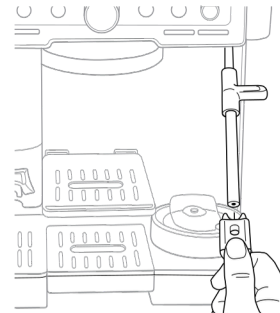

- 5 Nakon čišćenja, pokrenite pročišćavanje kako biste uklonili višak materijala.

ČIŠĆENJE TAMPERA

Ako primijetite da vam je pak neravan, moguće je da se na površini tampera nakupilo taloga.

- 1 Skinite poklopac žlijeba mlina, koji se nalazi iznad ležišta mlina.
- 2 Četkicom za čišćenje obrišite višak taloga s površine tampera.
- 3 Nakon završetka, vratite poklopac otvora za mljevenje.

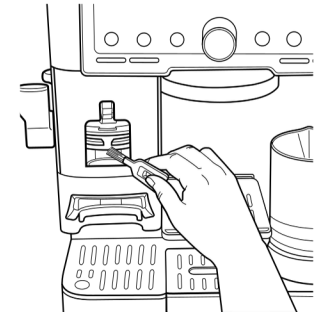
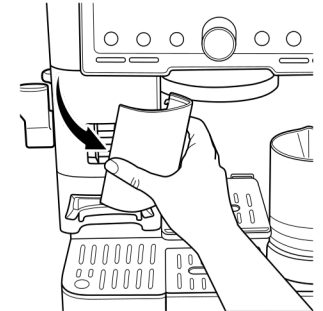

CIKLUS UKLANJANJA KAMENCA I ČIŠĆENJA

UKLANJANJE KAMENCA

Vrijeme za dovršetak: otprilike 90 minuta

BILJEŠKA: Ako koristite filter u spremniku za vodu, uklonite ga prije početka uklanjanja kamenca.

Kada se upali lampica DESCAL "UKLANJANJE KAMENCA", morate pokrenuti ciklus uklanjanja kamenca. Ako se uklanjanje kamenca ne izvrši nakon što se lampica upali, kvaliteta napitka će se smanjiti, a aparat se može začepiti i prestati raditi.

Uklanjanje kamenca razgrađuje i uklanja kamenac i mineralne naslage unutar uređaja. To će pomoći u održavanju vrhunskih performansi ako se redovito provodi s otopinom za uklanjanje kamenca kad god se upali lampica DESCAL.

1 Provjerite je li glavna posuda za kapanje potpuno ispražnjena jer će se dio vode koja se skuha nakon ciklusa uklanjanja kamenca taložiti u glavnoj posudi za kapanje. Neispražnjavanje glavne posude za kapanje može uzrokovati prelijevanje.

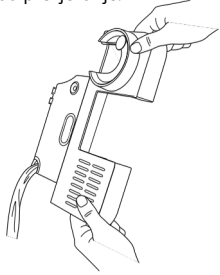

2 Otopite priloženi Ninja prašak za uklanjanje kamenca u zasebnoj posudi s 1,27 fl. oz. vode. Ulijte otopinu u spremnik za vodu.

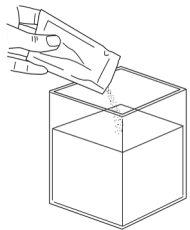

ILI

Napunite spremnik za vodu s 470 ml bijelog octa, a zatim ga napunite vodom do oznake za uklanjanje kamenca.

- 4 Umetnite dvostruku košaru u portafilter.
- 5 Pričvrstite portafilter u glavu grupe.
- 6 Pazite da vrč za mlijeko bude postavljen na platformu vrča za mlijeko s cijevi za paru unutra. Stavite praznu šalicu (najmanje 550 ml) ispod portafiltera. Možda ćete morati ukloniti središnju posudu za kapanje.
- 7 Pritisnite gumb UKLANJANJE KAMENCA, a zatim pritisnite središnji kotačić za pokretanje ciklusa uklanjanja kamenca.
- 8 Aparat će pokrenuti ciklus uklanjanja kamenca. Aparat će ispirati otopinu kroz cijev za paru i portafilter otprilike 90 minuta. Aparat će odbrojavati preostalo vrijeme na upravljačkoj ploči.
- 9 Aparat će se oglasiti zvučnim signalom koji označava da je ciklus uklanjanja kamenca završen.
- 10 Nakon što je ciklus završen, uklonite portafilter, glavnu posudu za kapanje i vrč zamljeko čistite s oprezom jer će se u svakom od njih nalaziti voda.
- 11 Ispraznite sadržaj svake i operite ručno s toplom vodom sa sapunom kako biste uklonili svu otopinu koja bi mogla utjecati na okus vaše kave.
- 12 Napunite spremnik svježom vodom do, ali ne prekoračujući liniju za maksimalno punjenje.
- 13 Vratite glavnu posudu za kapanje natrag na uređaj i ugradite portafilter u glavu grupe. Nemojte ugrađivati vrč za mlijeko.
- 14 Isperite glavu grupe puštanjem vode od 355 ml.
- 15 Zatim, nakon što ste uklonili vrč zamljeko, isperite parnu cijev pritiskom na gumb PURGE.

POKRETANJE ČISTOG CIKLUSA

Vrijeme za dovršetak: otprilike 6 minuta

Ciklus čišćenja ispiru preostale masnoće ili talog koji se nakupio u i oko glave grupe. Lampica CLEAN automatski će se upaliti kako bi naznačila kada je potreban ciklus čišćenja. Ciklus čišćenja možete pokrenuti i ako primijetite promjenu u kvaliteti napitka. Za ciklus čišćenja potreban je disk za čišćenje (uključen s aparatom i može se pohraniti u spremnik za pribor) i tableta za čišćenje (također uključena).

Slijedite ove korake za pokretanje ciklusa čišćenja:

1 Provjerite je li glavna posuda za kapanje potpuno prazna jer će se voda koja se skuha iz ciklusa čišćenja taložiti u glavnu posudu za kapanje. **Neispražnjavanje glavne posude za kapanje može uzrokovati prelijevanje.**

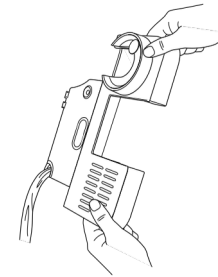

- 2 Napunite spremnik za vodu do oznake za maksimalno punjenje, ali ne više od nje.
- 3 Umetnite dvostruku košaru u portafilter.

BILJEŠKA: Pokazatelj praznog prostora je uklonjiv.

4 Stavite disk za čišćenje na vrh dvostrukog košaru, s ručkom okrenutom prema gore.

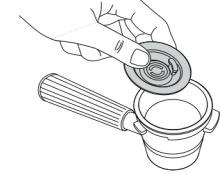

5 Stavite 1 tabletu za čišćenje u sredinu diska za čišćenje.

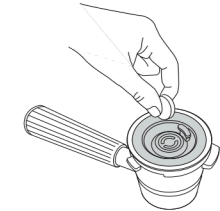

- 6 Pričvrstite portafilter u glavu grupe.
- 7 Pritisnite gumb CLEAN, a zatim pritisnite središnji kotačić za pokretanje ciklusa čišćenja.
- 8 Uređaj će započeti proces povratnog ispiranja tuša i grupne glave te taloženja vode i sedimenta iz ciklusa čišćenja u glavnu posudu za kapanje.
- 9 Ciklus čišćenja trajat će otprilike 6 minuta za dovršetak. Uređaj će se oglasiti zvučnim signalom kada je ciklus čišćenja završen.
- 10 Nakon što je ciklus čišćenja završen, uklonite Oprezno operite i portafilter i glavnu posudu za kapanje jer u oba može biti vode. Operite ručno toplom vodom i sapunom.

NAJBOLJE PRAKSE KUHANJA KAVE

- Za najbolje rezultate koristite svježe pržena zrna kave.
- Prilikom kupnje zrna kave, najbolje je kupiti vrećicu s datumom „Prženo“ umjesto datumom „Najbolje upotrijebiti do“ kako biste osigurali kvalitetu i svježinu.
- Preporučujemo da upotrijebite zrna kave unutar 20 dana od datuma „Prženo“.
- Prilikom promjene zrna kave, potpuno uklonite prethodna zrna prije nego što nastavite. Za više informacija pogledajte odjeljak Zamjena zrna kave.
- Uvijek prilagodite struju preporučenoj postavci mljevenja.
- Za povećanje temperature napitka, prije pripreme pokrenite ispiranje vodom.
- Održavajte stroj čistim četkom za brisanje svih ostataka.
- Koristite filtriranu vodu.
- Podesite mlinac kad god mijenjate zrna kave.
- Držite stroj na stabilnoj površini.
- Često praznite posudu za kapanje.
- Nakon što sameljete kavu, a prije početka kuhanja, aparat će se početi zagrijavati. Stavite šalicu na zagrijani pladanj za šalice da se zagrije.
- Preporučujemo čišćenje površine za nabijanje ako se nakon nabijanja počnu primjećivati neravnine.

NAJBOLJE PRAKSE IZRADE PJENE

- Za najbolje rezultate s biljnim mlijekom, koristite barista mlijeko ili punomasnu verziju.
- Za mliječne proizvode preporučujemo korištenje punomasnog mlijeka.
- Mlijeko koje je UHT tretirano (ultra visoka temperatura) može imati različite rezultate. Kokosovo mlijeko se može zagrijati, ali neće napraviti stabilnu pjenu. Ako želite prilagoditi temperaturu mlijeka, pogledajte odjeljak Dodatne postavke. Za najbolje rezultate koristite hladno mlijeko ili mlijeko iz hladnjaka. Za najbolje rezultate provjerite je li vrč mlijeka na sobnoj temperaturi prije pjenjenja. Prije stavljanja vrča za mlijeko na platformu, provjerite jesu li i platforma vrča za mlijeko i dno vrča za mlijeko suhi i čisti.
- Odmah nakon upotrebe obrišite cijev za paru vlažnom krpom kako biste spriječili lijepljenje mlijeka.
- Prije isključivanja uređaja, vratite cijev za paru u donji položaj kako biste omogućili ispuštanje pare.
- Za dublje čišćenje pjenjače i cijevi za paru, napunite vrč za mlijeko do maksimalne oznake vodom i kapljicom deterdženta za posuđe te pokrenite program TANKA PJENA. 
- Za najbolju pjenu i latte art, kucnite i promiješajte vrč za mlijeko prije ulijevanja mlijeka.
- Za najbolju pjenu na biljnoj bazi koristite postavku PLANT-BASED. Preporučujemo da izvadite pjenjaču iz vrča za pjenjenje kako biste bili sigurni da su oba dijela potpuno čista.

RAZLIČITE VRSTE ESPRESSA

	Ristretto	Espresso	Lungo	Amerikano
Profil okusa	Manja, koncentriranija porcija sa slađim i bogatijim okusom.	Koncentrirana, aromatična porcija kave.	Veća, manje koncentrirana porcija s izraženijim okusom.	Veće, manje intenzivno piće na bazi espresso.
Omjer kave i vode*	Priprema se s manje vode nego espresso, što rezultira većom količinom kave.	Standardni omjer mljevene kave i vode od 1:2,5	Priprema se s više vode nego espresso, što rezultira majom količinom kave.	Standardni omjer za espresso, a zatim razrijeđen toplom vodom. (Omjer vode i espresso 2:1)
Usporedba kofeina**	Sadrži manje kofeina od espresso zbog kraćeg vremena ekstrakcije.	Standardna količina kofeina.	Sadrži više kofeina od espresso zbog duljeg vremena ekstrakcije.	Ista količina kofeina kao u jednom espresso, ali u većem napitku.

* Prilikom kuhanja s dvostrukom košaricom i zadanom jačinom 2. Odabrana veličina košarice i jačina promijenit će omjer kave i vode te će utjecati na profil okusa i količinu pripremljene kave.

- Pogledajte Podešavanje temperature i jačine napitkaza više informacija o omjerima kuhanja.
- Pogledajte Približne količine kuhane kavetablica za izlazne količine kuhanja za svaku košaru.

** Točan sadržaj kofeina ovisi o vrsti zrna, prženju i veličini košarice koju koristite za svoje piće.

DODATNE POSTAVKE

Izbornik dodatnih postavki nudi dodatne mogućnosti za prilagođavanje uređaja, a dostupan je pritiskom i držanjem tipke SIZE (VELIČINA) 3 sekunde.

Broj artikla	Tema	Opcije
_h01	Zvučni signali: Uključuje ili isključuje sve zvučne signale.	UKLJUČENO: Ostavlja zvučne signale uključenima (zadano) ISKLJUČENO: Isključuje zvučne signale
_h02	Eko način rada: Štedi energiju isključivanjem bojlera nakon kuhanja.	UKLJUČENO: Uključuje Eko način rada ISKLJUČENO: Isključuje eko način rada (zadano)
_h03	Preporučena veličina mljevenja: Uključuje ili isključuje prikaz preporučene postavke mljevenja.	UKLJUČENO: Ostavlja zaslon uključenim (zadano) ISKLJUČENO: Isključuje zaslon
_h04	Barista Assist Technology™ Reset: Vraća preporučenu postavku mljevenja na zadanu postavku.	NE: Zadržava vaše trenutne postavke (zadano) DA: Resetira vaše postavke
_h05	Vraćanje na tvorničke postavke: Vraćanje svih varijabli na tvorničke postavke.	NE: Zadržava vaše trenutne postavke DA: Resetira vaše postavke
_h06	Temperatura pjene: Podešava temperaturu tvoje pjene.	LO: Niska temperatura M: Srednja temperatura (zadano) HI: Visoka temperatura
_h07	Tvrda voda: Otvara izbornik za testiranje tvrde vode resetirati tvrdoću vode.	hd 0: Strip ima 0 ljubičastih kvadrata hd 1: Strip ima 1 ljubičasti kvadrat hd 2: Strip ima 2 ljubičasta kvadrata hd 3: Strip ima 3 ljubičasta kvadrata hd 4: Strip ima 4 ljubičasta kvadrata hd 5: Strip ima 5 ljubičastih kvadrata

- Kroz ove teme se krećite okretanjem središnjeg kotačića. Pritisnite POČETAK KUHANJA za odabir željene teme.
- Nakon što odaberete temu, okrenite središnji kotačić da biste došli do željene opcije i pritisnite POČETAK KUHANJA da biste izvršili odabir.
- Nakon što odaberete, čut ćete zvučni signal i vratit ćete se na zaslon izbornika. Imajte na umu da uređaj neće zvučno signalizirati ako su zvučni signali isključeni.
- Izbornik možete zatvoriti ponovnim pritiskom na tipku SIZE.

VODIČ ZA RJEŠAVANJE PROBLEMA

Zašto iz portafiltera ne izlazi voda?

Nekoliko čimbenika može utjecati na količinu vode koja se ispušta iz portafiltera:

- Nema dovoljno vode u spremniku: Provjerite je li spremnik za vodu dovoljno napunjen. Prilikom korištenja luksuzne košare potrebno je 540 ml vode. Prilikom korištenja dvostruke ili jednostruke košare, napunite do minimalne oznake.
- Spremnik za vodu nije čvrsto pričvršćen: Provjerite je li spremnik za vodu čvrsto pričvršćen na svoje mjesto na stražnjoj strani uređaja.
- Uređaj se zagrijava/dostize radnu temperaturu: Molimo pričekajte kratko vrijeme da se uređaj zagrije prije nego što počne točiti.
- Veličina mljevenja je previše fina: Pustite da se kava pripremi i pri sljedećoj pripremi i slijedite preporučenu postavku mljevenja.
- Uređaj treba očistiti od kamenca: Slijedite upute u odjeljku Čišćenje i održavanje.

Zašto je mlaz espressa malen/teče sporo?

Iza toga može biti nekoliko razloga:

- Veličina mljevenja je previše fina: Pustite da se kava pripremi i pri sljedećoj pripremi i slijedite preporučenu postavku mljevenja.
- Čistoća košare: Prije mljevenja provjerite je li košara bez začepjenja ili ostataka koji bi mogli ometati protok.
- Uređaj treba očistiti od kamenca: Slijedite upute u odjeljku Čišćenje i održavanje.

Zašto mlaz espressa teče tako brzo?

- Veličina mljevenja je pregruba: Pustite da se kava pripremi i pri sljedećoj pripremi slijedite preporučenu postavku mljevenja.
- Kava je preslabo zbijena: S portafilterom u mlincu čvrsto pritisnite integriranu polugu za zbijenu kavu dok se ne zaustavi. Preporučuje se dva puta zbijena kava za ravnomjernije zbijenu kavu.

Zašto espresso curi po rubu portafiltera?

- Portafilter nije pravilno umetnut u glavu grupe: Postavite portafilter u glavu grupe tako da poravnate narančastu točku na portafilteru s narančastom točkom na glavi grupe. Pričvrstite portafilter u glavu grupe dok se narančasta točka na portafilteru ne poravnata sa strelicom za zaključavanje glavi grupe.
- Okolo ruba košare ima taloga kave: Očistite neželjeni talog s ruba košare i držača filtera kako biste osigurali da držač filtera pravilno sjedne u glavu grijaćeg uređaja.
- Potrebno je zamijeniti brtvu grupne glave.

Pjenjenje ne počinje.

- Uređaj nije dosegoao radnu temperaturu: Molimo pričekajte kratko vrijeme da se uređaj zagrije prije početka pjenjenja.
- Nema dovoljno vode u spremniku: Provjerite je li spremnik vode napunjen do minimalne oznake.
- Spremnik za vodu nije čvrsto pričvršćen: Provjerite je li spremnik za vodu čvrsto pričvršćen na svoje mjesto na stražnjoj strani uređaja.
- Štapić za paru nije umetnut prema dolje: Provjerite je li parni štapić umetnut u vrč za mlijeko, s vrčem za mlijeko pravilno postavljenim na platformu.
- Nema dovoljno mlijeka u vrču za mlijeko: Provjerite je li mlijeko napunjeno do minimalne linije.

Kava nije dovoljno vruća.

- Zagrijte portafilter: Isperite portafilter pod vrućom vodom prije mljevenja. Molimo provjerite je li košara potpuno suha prije mljevenja.
- Zagrijte šalicu: Isperite šalicu vrućom vodom prije kuhanja kako biste povišili temperaturu napitka.
- Podesite temperaturu vode: Pogledajte odjeljak "Podešavanje temperature i jačine napitka".
- Koristite postavke zagrijane pjene: Sve postavke pjene se zagrijavaju osim hladne pjene, koja je označena pahuljicom.
- Uređaj treba ukloniti kamenac: Slijedite upute u odjeljku Čišćenje i održavanje.

Zašto ne dobivam kremu?

- Kava je prelako zbijena: S portafilterom u mlincu čvrsto pritisnite integriranu polugu za zbijenu kavu dok se ne zaustavi. Preporučuje se dva puta zbijena kava za ravnomjernije zbijenu kavu.
- Veličina mljevenja je pregruba: Pustite da se kava pripremi i pri sljedećoj pripremi slijedite preporučenu postavku mljevenja.
- Zrna kave nisu svježa: Svježina zrna utječe na kvalitetu kreme. Prilikom kupnje zrna kave najbolje je kupiti vrećicu s datumom "Prženo" umjesto datumom "Najbolje upotrijebiti do" kako biste osigurali kvalitetu i svježinu.
- Preporučujemo da zrna kave upotrijebite unutar 20 dana od datuma "Prženo".
- Košara je možda začepljena/otvori su blokirani: Redovito čistite košare. Pazite da nijedna rupa na dnu košare nije začepljena talogom.

VODIČ ZA RJEŠAVANJE PROBLEMA, NASTAVAK

Zašto se posuda za kapanje brzo puni?

- Kako bi se osiguralo da aparat održava idealan tlak za espresso, tijekom kuhanja, dio vode će proći u glavnu posudu za kapanje. To je normalno.
- Aparat će automatski ispustiti vodu iz cijevi za paru u glavnu posudu za kapanje nakon svake pjene. To služi za čišćenje unutrašnjosti cijevi za paru.
- Glavna posuda za kapanje dizajnirana je za zadržavanje obilaznog protoka vode od pripreme do 6 cappuccina.

Zašto aparat proizvodi pulsirajući/lupajući zvuk tijekom kuhanja?

- Nema dovoljno vode u spremniku: Provjerite je li spremnik vode napunjen do minimalne oznake.
- Spremnik za vodu nije čvrsto pričvršćen: Provjerite je li spremnik za vodu čvrsto pričvršćen na svoje mjesto na stražnjoj strani uređaja.
- Ako je spremnik napunjen vodom iznad minimalne oznake i čvrsto je postavljen, određeni šum vodene pumpe smatra se normalnim.
- Ovaj zvuk možete čuti i tijekom pjenjenja. To je normalno.

Stroj curi.

- Aparat će automatski ispustiti vodu iz cijevi za paru u glavnu posudu za kapanje nakon svake pjene. To služi za čišćenje unutrašnjosti cijevi za paru.
- Posudaza kapanje jepuna: Provjerite indikator praznog prostora kako biste vidjeli trebate li isprazniti glavnu posuduza kapanje. Slijedite upute u odjeljku Čišćenje i održavanje.
- Spremnik za vodu nije čvrsto pričvršćen: Provjerite je li spremnik za vodu čvrsto pričvršćen na svoje mjesto na stražnjoj strani uređaja.

Stroj nema struje.

- Provjerite je li uređaj uključen u ispravnu utičnicu.
- Nakon što priključite uređaj, pritisnite gumb NAPAJANJE.
- Radi uštede energije, uređaj će se automatski isključiti nakon 20 minuta.

Iz mlinca ne izlazi talog kave.

- Provjerite imate li zrna u spremniku za zrna.
- Pritisnite POČNI MLJEVENJE za početak mljevenja.
- Ako u spremniku za zrna ima zrna i primate obavijest DODAJTE ZRNA, isključite aparat iz struje i lagano gurnite zrna prema dolje, prema žljebovima.
- Provjerite je li spremnik za zrna kave sigurno i pravilno umetnut.
- Provjerite je li portafilter pravilno ugrađen u postolje za mljevenje. Izvadite ga i ponovno umetnite kako biste bili sigurni da je ispravno ugrađen.
- Pomoću četke za čišćenje uklonite sav materijal koji se nalazi unutar kolijevke za mljevenje.

Portafilter se ne ubacuje u glavu grupe.

- Portafilter nije pravilno poravnat: Postavite portafilter u glavu grupe tako da poravnate narančastu točku na portafilteru s narančastom točkom na glavi grupe. Pričvrstite portafilter u glavu grupe dok se narančasta točka na portafilteru ne poravnata sa strelicom za zaključavanje na glavi grupe.
- Kava je prelako zbijena: S portafilterom u mlincu čvrsto pritisnite integriranu polugu za zbijenu kavu dok se ne zaustavi. Preporučuje se dva puta zbijena kava za ravnomjernije zbijenu kavu.

Spremnik za zrna se ne može zaključati u položaju.

- To može biti uzrokovano zrnima koja blokiraju mlinac ili vlagom. Pokušajte ukloniti zrna koja blokiraju mlinac i provjerite je li mlinac suh i bez vlage.

Uskladio sam postavku mljevenja, ali rezultat nije bio dobar.

- Za pravilnu ekstrakciju pogledajte odjeljak Podešavanje mlina.

Spremnik za zrna kave ne može se vratiti na uređaj.

- Provjerite da zrna na vrhu mlina ne blokiraju spremnik i ne dovode ga u pravilan položaj. Ako zrna blokiraju spremnik, možda ćete ih morati očistiti prije nego što ga ponovno postavite na stroj.

Mliječna pjena nije dovoljno vruća.

- Temperatura pjene ovisi o odabranom načinu pjene. HLADNA PJENA, označena pahuljicom pored vrča za mlijeko, neće se zagrijati.
- Cjevčica za paru je začepljena.
 - Uklonite vrh štapića ključem na četki.
 - Upotrijebite iglu na dnu četke za čišćenje kako biste očistili unutrašnjost štapića.
- Izbornik Dodatne postavke nudi opcije za prilagodbu temperature pjene i dostupan je pritiskom i držanjem tipke SIZE (VELIČINA) 3 sekunde.
- Odaberite opciju h06 Temperatura pjene: ova opcija vam omogućuje podešavanje temperature pjenice na nisku (L), srednju (M) ili visoku (H). Pomoću središnjeg kotačića odaberite željenu temperaturu, a zatim držite pritisnutu tipku VELIČINA 3 sekunde za izlaz iz izbornika.

Mliječna pjena je prerijetka ili pregusta.

- Promijenite postavku pjene pomoću regulatora pjene. Za više informacija o postavkama pjene pogledajte odjeljak Pjenjenje.
- Vrsta mlijeka: Različita mlijeka imaju različit udio masti. Što je veći udio masti u mlijeku, to će pjena biti gušća.
- Mliječni proizvodi u odnosu na biljne proizvode: Za poboljšanje ukupne kvalitete pjene, odaberite MLJIJEČNO ili BILJNO mlijeko pomoću gumba VRSTA MLJIJEKA ovisno o vrsti mlijeka koju pjenite.
- Za dodatne informacije o pjeni pogledajte odjeljak Najbolje prakse izrade pjene.

Moje piće je manje/veće nego što sam očekivao/la.

- Ako pripremate espresso, možete promijeniti omjer mljevene kave i vode. Molimo pogledajte odjeljak Podešavanje temperature i jačine kave.
- Finije postavke mljevenja za espresso mogu rezultirati manjim izlazima ako se ne slijedi Barista Assist Technology.
- Ako pripremate kavu, odaberite željenu veličinu pomoću tipke SIZE prije mljevenja.
- Košara je možda začepljena/otvori su blokirani: Redovito čistite košare. Pazite da nijedna rupa na dnu košare nije začepljena talogom.
- Uređaj treba ukloniti kamenac: Slijedite upute u odjeljku Čišćenje i održavanje.

Moje piće je previše gorko/kisel.

- Usklađivanje postavki mljevenja: Pomoću regulatora mljevenja sa strane uređaja uskladite trenutnu postavku mljevenja s preporučenom postavkom mljevenja na upravljačkoj ploči prije mljevenja.
- Promjena jačine: Za povećanje/smanjenje omjera mljevene kave i vode, pogledajte odjeljak Podešavanje temperature i jačine kave.
- Promijenite temperaturu kuhanja: Za tamno pržena zrna preporučujemo korištenje postavke niske ili srednje temperature. Za srednje ili svijetlo pržena zrna preporučujemo korištenje postavke srednje ili visoke temperature.

Grinder ispušta glasan zvuk.

- Ako mlinac proizvodi glasan zvuk, to bi moglo biti zbog nenamjernog ubacivanja ostataka. U mlincu koristite samo cijela zrna kave i izbjegavajte stavljanje hladnih ili smrznutih zrna.

Moj mlin ne radi ispravno.

- Mlinac se zaglavi kada uređaj ne može mljeti zbog prevelike veličine mljevenja za tvrda zrna kave, poput lagano prženih. Ako vidite da indikator dodavanja zrna svijetli dok su zrna u spremniku, zaglavlivanje možete potvrditi uklanjanjem spremnika zrna, pri čemu ćete vidjeti i cijela zrna i čestice zrna na mlincu.
- Za uklanjanje zaglavljenog sadržaja, prvo uklonite i ispraznite spremnik za zrna kave. Vratite spremnik za zrna kave, zaključajte ga i postavite veličinu mljevenja na 25. S portafilterom u postolju za mljevenje pritisnite i držite tipku za pokretanje mljevenja. To bi trebalo samljati i ukloniti sav materijal u mlincu koji uzrokuje zaglavlivanje. Uklonite ploču ispred mlina, očistite talog i ponovno postavite ploču. Ako ovo ne riješi zaglavlivanje, obratite se službi za korisnike.

Moj mlinac ne proizvodi dovoljno mljevene mljevene kave.

- Kada mlinac ne dozira dovoljno mljevene kave, to bi moglo ukazivati na začepljenje. Začepljenje je kada se u mlincu nakupe ostaci ili mljevena kava. Često se javlja zbog česte upotrebe masnih ili mekših zrna kave, poput tamno prženih. To će biti naznačeno niskim izlazom mljevene kave i indikatorom za dodavanje zrna koji svijetli dok se u spremniku nalazi zrna.
- Da biste uklonili začepljenje, prvo isključite i iskopčajte aparat iz struje. Izvadite i ispraznite spremnik za zrna kave, a zatim uklonite ploču ispred mlina. Četkicom za čišćenje pažljivo očetkajte unutrašnjost otvora za mljevenje, koristeći čekinje ili stražnju stranu četke kako biste otpustili začepljenje. Ostaci mljevene kave trebali bi se olabaviti, a mljevenje bi trebalo normalno funkcionirati nakon što se spremnik za zrna kave ponovno postavi i aparat ponovno uključi u struju. Ako ne, obratite se korisničkoj službi. Kako biste spriječili daljnje začepljenje, provjerite je li mlinac postavljen na preporučenu veličinu mljevenja i izbjegavajte zrna s okusom.

BILJEŠKA: Ako pritisnete gumb Start Grind, a mlinac se ne pokrene i ne čujete nikakav zvuk iz stroja, isključite stroj i ostavite ga da se potpuno ohladi 10 minuta prije nego što pokušate ponovno pokrenuti mljevenje.

BILJEŠKA: Izbjegavajte korištenje aromatiziranih zrna. Dodana ulja i šećeri mogu povećati nakupljanje ostataka, što povećava preporučenu učestalost čišćenja.

Neravnomjeran pak nakon tampiranja.

- Na površini tampera može se nakupiti malo taloga. Upute o čišćenju površine tampera potražite u odjeljku "Čišćenje tampera".

Lampica tampa stalno treperi.

- Ako lampica "Tamp" treperi nakon što završite s tampiranjem, pokušajte pomaknuti polugu tampera do kraja prema gore. Time će uređaj ponovno registrirati da je tamper u "početnom" položaju.

SVE PORUKE O POGREŠKAMA (DODAJTE VODU, DODAJTE KAVU, ITD.)

Obavijest o DODAVANJU VODE

- Provjerite ima li vode u spremniku. Ako je spremnik prazan, dodajte svježju vodu u spremnik i zatim pritisnite POČETAK KUHANJA za nastavak kuhanja.
- Ako je spremnik napunjen vodom, izvadite ga i ponovno vratite, a zatim pritisnite POČNI KUHANJE za nastavak kuhanja.

Obavijest o DODAVANJU ZRNA

- Provjerite ima li u spremniku dovoljno zrna za pripremu napitka.
- Ako u spremniku za zrna ima zrna i primate obavijest DODAJ ZRNA, isključite aparat iz struje i lagano gurnite zrna prema dolje, prema žljebovima.
- Ako su zrna pritisnuta prema dolje, a oznaka za dodavanje zrna i dalje svijetli, provjerite je li mlinac začepljen ili je zaglavljen.

Obavijest o UGRADNJI PORTAFILTERA

- Provjerite je li portafilter ravno postavljen na postolje za mljevenje.
- Provjerite je li portafilter potpuno ugaran u kolijevku za mljevenje.
- Pomoću četkice za čišćenje provjerite je li kolijevka za mljevenje očišćena od taloga.
- Isključite uređaj iz struje i ponovno ga uključite.

Obavijest o UGRADNJI SPREMNIKA

- Zaključajte spremnik za zrna okretanjem ručke u smjeru kazaljke na satu.
- Ako se problem nastavi, otključajte spremnik okretanjem ručke u smjeru suprotnom od kazaljke na satu. Podignite spremnik za zrna s podnožja i čvrsto ga postavite na podnožje. Možda će vam trebati čista zrna s vrha mlina prije ponovnog postavljanja spremnika za zrna kako biste ga pravilno smjestili. Zaključajte spremnik za zrna okretanjem ručke u smjeru kazaljke na satu.

Obavijest o UGRADNJI VRČA

- Provjerite je li vrč za mljeko na platformi prilikom pjenjenja.
- Provjerite jesu li i dno vrča i platforma vrča za mljeko suhi i čisti.

Obavijest o ISPIRANJU

- Ako pokušate skuhati hladan napitak nakon vrućeg napitka, možete dobiti obavijest o ISPIRANJU. Pogledajte obavijest o ISPIRANJU u odjeljku Korištenje aparata.

Obavijest o UKLANJANJU KAMENCA

- Vrijeme je za uklanjanje kamenca iz aparata. Pogledajte Uklanjanje kamenca u odjeljku Čišćenje i održavanje.

Obavijest za ČIŠĆENJE

- Vrijeme je za pokretanje ciklusa čišćenja. Pogledajte Pokretanje ciklusa čišćenja u odjeljku Čišćenje i održavanje.

Misija tvrtke SharkNinja usmjerena je na pozitivan utjecaj na živote ljudi svaki dan u svakom domu diljem svijeta. Stojimo iza svojih proizvoda i nudimo ekskluzivna jamstva našim kupcima. Posjetite našu stranicu s detaljima o proizvodu za informacije o ponuđenom jamstvu.

Ninja Luxe Café dvogodišnje jamstvo

Dvogodišnje (2) ograničeno jamstvo odnosi se na kupnje obavljene od ovlaštenih prodavača tvrtke SharkNinja Operating LLC. Jamstvo se odnosi samo na izvornog vlasnika i izvorni proizvod te nije prenosivo.

SharkNinja jamči da će uređaj biti bez nedostataka u materijalu i izradi u razdoblju od dvije (2) godine od datuma kupnje kada se koristi u normalnim kućanskim uvjetima i održava u skladu sa zahtjevima navedenim u Vodiču za vlasnike, podložno sljedećim uvjetima i izuzećima:

Što je pokriveno ovim jamstvom?

1. Originalni uređaj i/ili dijelovi koji se ne troše, a za koje se utvrdi da su neispravni, prema isključivoj diskreciji tvrtke SharkNinja, bit će popravljani ili zamijenjeni do dvije (2) godine od datuma originalne kupnje.
2. SharkNinja može, prema vlastitom nahođenju, (i) popraviti originalnu jedinicu i/ili dijelove koji se ne troše novim ili obnovljenim dijelovima ili jedinicama ili (ii) zamijeniti originalnu jedinicu novom ili obnovljenom jedinicom. Obnovljeni proizvodi ili dijelovi bit će usporedivi po performansama i funkciji s originalnom jedinicom ili dijelom. Razdoblje ograničenog jamstva počinje teći od datuma datuma kupnje.
3. U slučaju izdavanja zamjenskog uređaja, jamstveno pokrće prestaje šest (6) mjeseci od datuma primitka zamjenskog uređaja ili preostalog jamstva originalnog uređaja, ovisno o tome što nastupi kasnije. SharkNinja zadržava pravo zamijeniti originalni uređaj uređajem jednake ili veće vrijednosti.

Što nije pokriveno ovim jamstvom?

4. Normalno trošenje i habanje dijelova koji se troše (kao što su lijevak, spremnik za vodu, poklopac spremnika za vodu, spremnik za zrna, poklopac spremnika za zrna itd.), koji zahtijevaju redovito održavanje i/ili zamjenu kako bi se osiguralo pravilno funkcioniranje vašeg uređaja, nisu pokriveni ovim jamstvom.
5. Bilo koja jedinica koja je bila mijenjana ili korištena u komercijalne svrhe.
6. Oštećenja uzrokovana nepravilnom upotrebom, zloupotrebom, nemarnim rukovanjem, neprovođenjem potrebnog održavanja (npr. nečišćenjem bazena motora od prolivene hrane i drugih ostataka) ili oštećenjem zbog nepravilnog rukovanja tijekom transporta.
7. Posljedične i slučajne štete.
8. Nedostaci uzrokovani serviserima koje nije ovlastila tvrtka SharkNinja. Ovi nedostaci uključuju štete nastale tijekom otpreme, izmjene ili popravka proizvoda SharkNinja (ili bilo kojeg njegovog dijela) kada popravak obavlja serviser koji nije ovlastila tvrtka SharkNinja.

Kako se primjenjuje državni zakon, ovo jamstvo daje vam određena zakonska prava, a možete imati i druga prava koja se razlikuju od države do države. Neke države ne dopuštaju isključenje ili ograničenje slučajne ili posljedične štete, pa se gore navedeno možda ne odnosi na vas.